



## S35

35 Ah | 12 V | 20 h

### Spezifikationen

Spannung	12 V
Kapazität	35 Ah bei 20 h
Zellenanzahl	6
Innenwiderstand	Ca. 10 mΩ
Lebensdauer	12 Jahre (Erhaltungsladung)
Kurzschlussstrom	825 A
Selbstentladung	Monatlich < 3% bei 25 °C Nach 6 Monaten laden Vor Verwendung laden

### Ladung & Entladung

Max. empfohlener Ladestrom	9,9 A
Max. Entladestrom	330 A (5 Sek.)
Spannung im Stand-by-Betrieb	13,6 V bis 13,8 V bei 25 °C Temperaturkompensation: -3 mV/°C/Zelle
Spannung bei zyklischer Nutzung	14,6 V bis 14,8 V bei 25 °C Temperaturkompensation: -4 mV/°C/Zelle
Kapazität bei Entladedauer	C3 26 Ah C5 29 Ah C10 33 Ah C20 35 Ah

### Temperaturbereiche

Gewöhnlicher Betrieb	25 °C ± 5 °C
Entladung	-20 °C bis 60 °C
Ladung	0 °C bis 50 °C
Lagerung	-20 °C bis 60 °C

### Mechanische Spezifikationen

Maße (L x B x H)	195 x 130 x 159 mm
Gewicht	Ca. 9,8 kg
Anschlüsse	F11 (M6)
Gehäusematerial	A.B.S. UL94-HB, UL94-V0 Optional

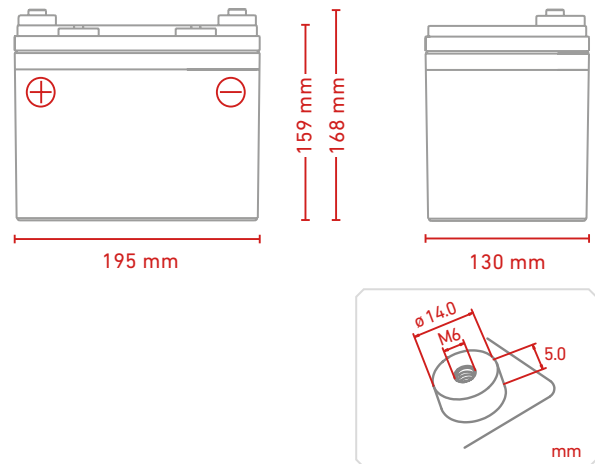

### Entladungseigenschaften

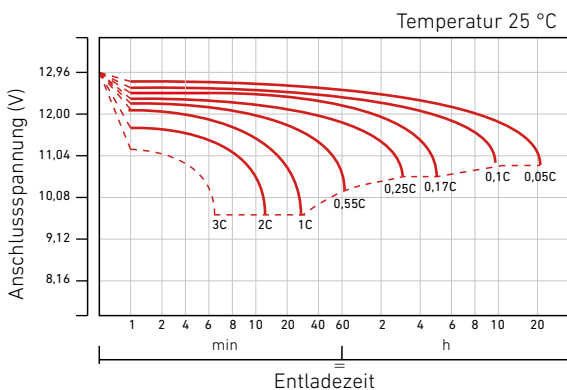

### Verhältnis Zykluslebensdauer/Entladetiefe

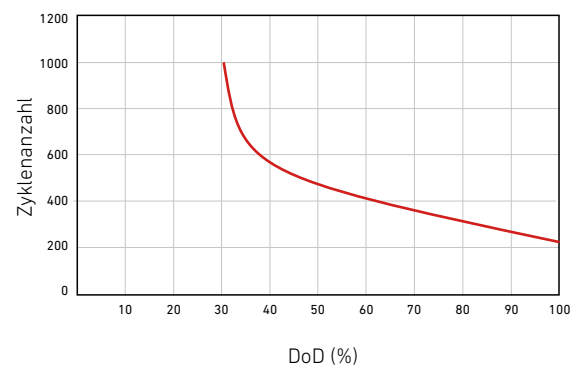

**Entladungscharakteristik im Stand-by-Betrieb**

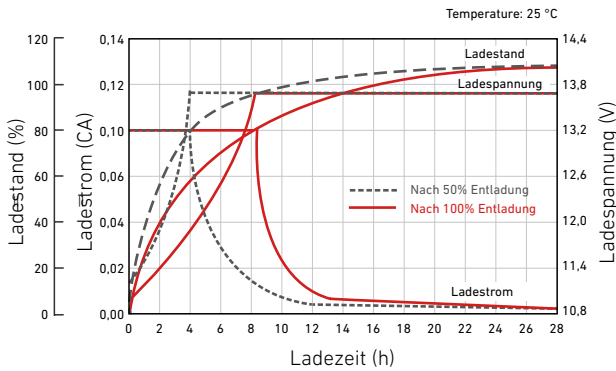

**Verhältnis Ladespannung/Temperatur**

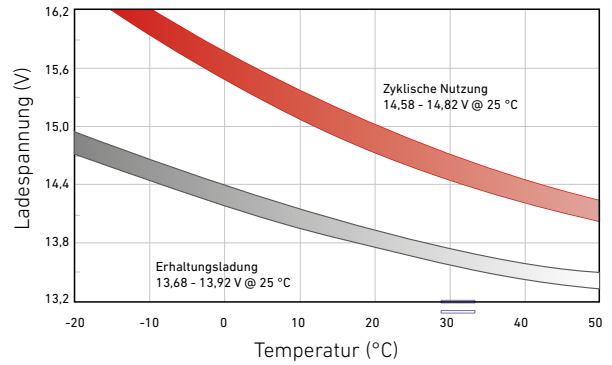

**Verhältnis Temperatur/Kapazität**

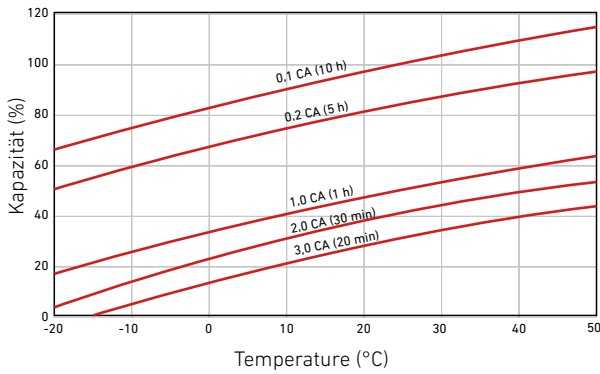

**Lagerungseigenschaften**

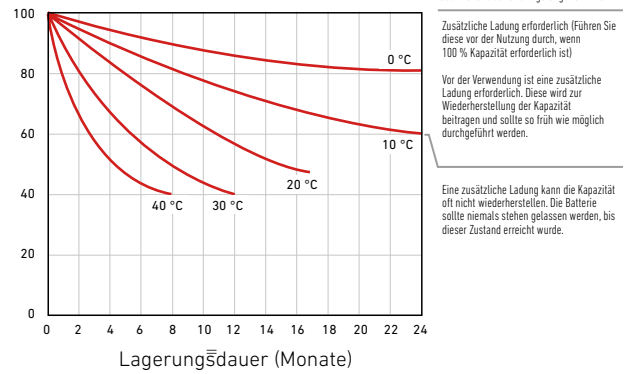

**Auswirkungen der Temperatur auf die Lebenserwartung**

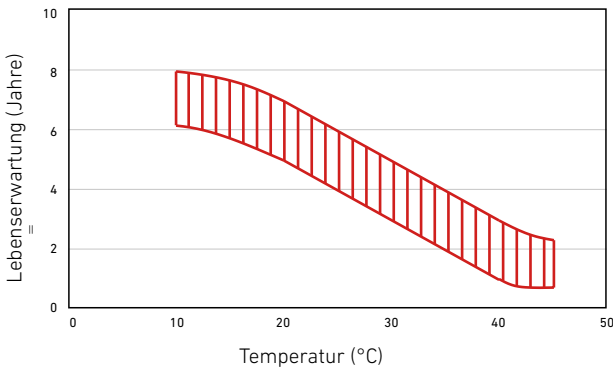

**Verhältnis Lebenserwartung/Ladestand**

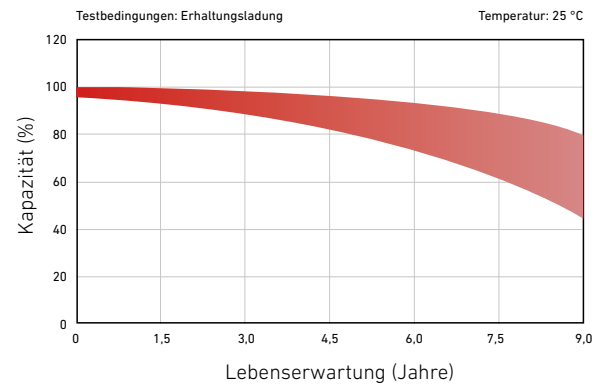

**Entladungsverhalten bei konstanter Stromstärke: A (25 °C)**

F.V	Zeit											
	5 min	10 min	15 min	30 min	1 h	2 h	3 h	4 h	5 h	8 h	10 h	20 h
1,60 V	105,7	80,54	61,18	36,14	20,16	12,01	9,31	7,32	6,23	4,18	3,48	1,82
1,65 V	101,9	76,11	58,49	34,69	19,47	11,63	9,02	7,12	6,06	4,14	3,44	1,79
1,70 V	96,9	70,07	54,79	33,16	18,84	11,25	8,78	6,92	5,91	4,07	3,39	1,77
1,75 V	90,5	64,14	50,98	31,69	18,15	10,85	8,51	6,75	5,76	4,02	3,34	1,75
1,80 V	82,5	58,06	47,08	30,29	17,46	10,46	8,25	6,55	5,61	3,95	3,30	1,73
1,85 V	72,6	47,45	39,06	26,09	15,66	9,59	7,63	6,09	5,23	3,71	3,11	1,64

**Entladungsverhalten bei konstanter Leistungsabgabe: WPC (25 °C)**

F.V	Zeit											
	5 min	10 min	15 min	30 min	1 h	2 h	3 h	4 h	5 h	8 h	10 h	20 h
1,60 V	182,0	136,9	106,96	65,64	37,89	22,77	17,78	14,04	12,00	8,17	6,84	3,59
1,65 V	180,0	131,9	103,78	63,68	36,80	22,15	17,30	13,72	11,73	8,10	6,77	3,53
1,70 V	173,2	123,6	98,65	61,47	35,83	21,54	16,91	13,39	11,47	7,99	6,68	3,50
1,75 V	164,7	115,2	93,14	59,36	34,73	20,88	16,47	13,10	11,22	7,89	6,60	3,46
1,80 V	152,7	106,1	87,21	57,31	33,59	20,23	16,02	12,77	10,97	7,78	6,52	3,43
1,85 V	136,7	88,3	73,40	49,85	30,31	18,64	14,88	11,91	10,26	7,32	6,15	3,26